



Virtuozzo

Lenovo



DELL Technologies

Giới thiệu sự ra mắt

# New Cluster Saigon VIP13



# Mục tiêu

Ra mắt Cluster Saigon VIP13

01

Triển khai  
cụm Cloud với  
công nghệ mới

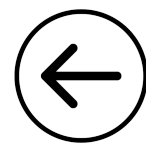

02

Phân loại và chuyên  
nghiệp hóa theo  
nhu cầu thị trường





# ĐIỂM NỔI BẬT CỦA CLUSTER SAIGON VIP13

## CẤU TRÚC CPU POOL ĐỘT PHÁ CỦA IBIZA



## ỨNG DỤNG CÔNG NGHỆ ROCEv2

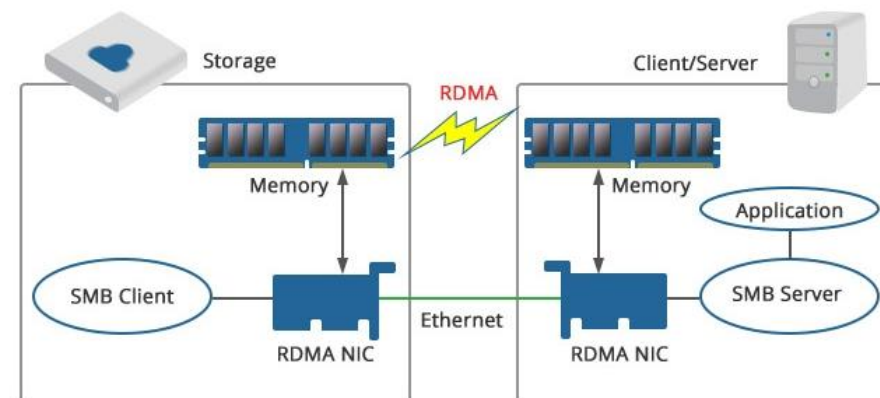

## HARDWARE MỚI NHẤT





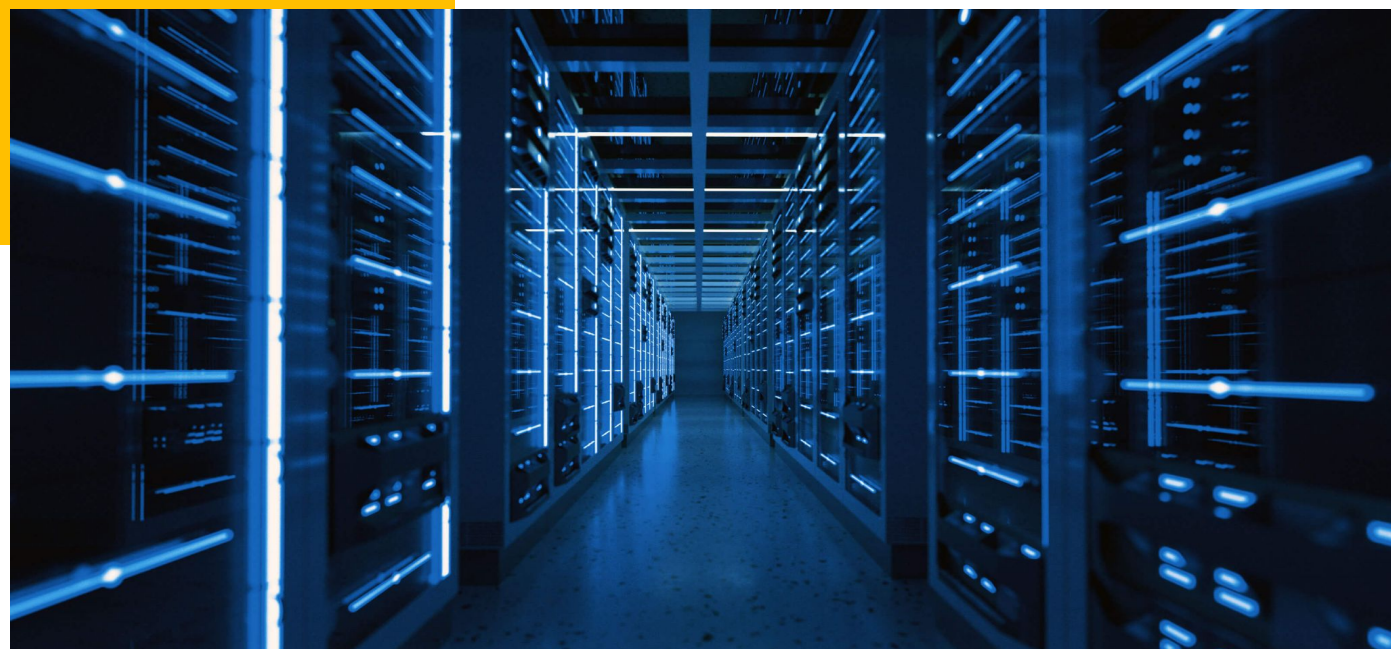

**Tổng số lượng dự kiến**

**500 Server**

**Giai đoạn 1: 50 server chia thành 10 Pool**

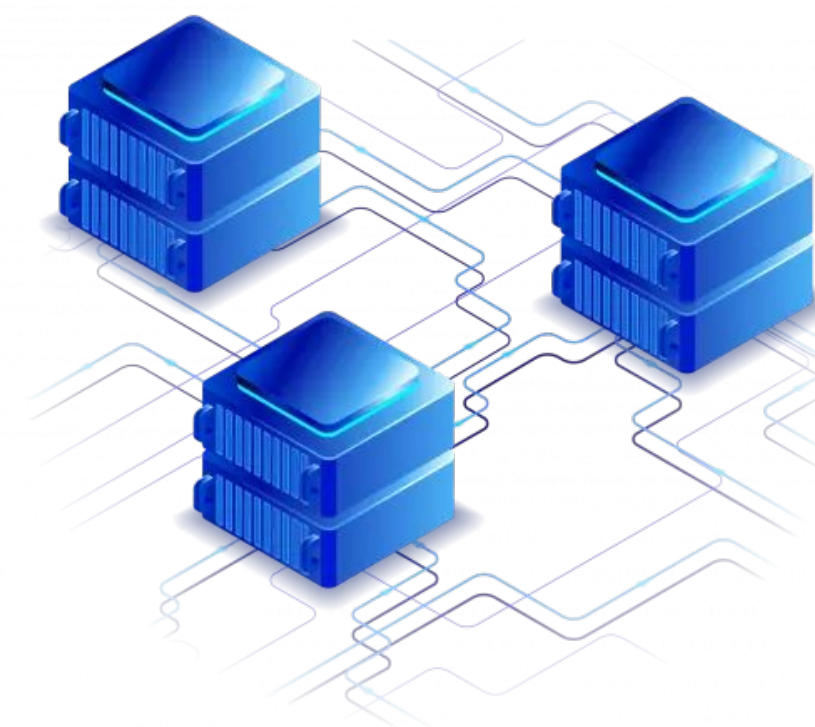

# Các Pool triển khai

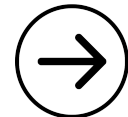

Chia thành 10-12 Pools với quy mô, mục đích và giá dịch vụ khác nhau



General CPU Compute

GPU Compute

High CPU Compute

Database Optimized

High Memory Compute

VoIP Optimized

High Memory & CPU Compute

Game Optimized

Default

ERP Optimized





Virtuozzo

Lenovo



DELL Technologies

Thông tin về

**Gói phần cứng  
và cách thức  
đầu tư**





**Hợp tác xã Cloud** ra đời với khao khát: tập hợp sức mạnh Việt, tri thức Việt, con người Việt, ứng dụng các công nghệ tiên tiến để giúp Cloud Việt Nam có thể nắm lại thị phần ở chính Việt Nam và vươn ra thị trường quốc tế.

Và Hợp tác xã Cloud sẽ góp phần đưa Việt Nam trở thành Digital Hub của khu vực châu Á – Thái Bình Dương.

Website: [www.hoptacxa.cloud](http://www.hoptacxa.cloud)



Với sự ra mắt của cụm **Saigon VIP 13** với nhiều CPU Pool đáp ứng được các nhu cầu cấp bách của thị trường, VinaCIS trân trọng mời Quý vị tham gia đầu tư các Node server mới với mô hình Hợp tác xã Cloud.



# Nhà đầu tư

Là cá nhân hoặc các công ty, đơn vị mua Node server đóng góp vào Hợp tác xã Cloud.



Nhà đầu tư được nhận doanh thu chia sẻ từ việc bán hàng của 1.000 đại lý bán hàng của Hợp tác xã Cloud.

Nhà đầu tư **chỉ cần** mua gói Node Server của Hợp tác xã Cloud

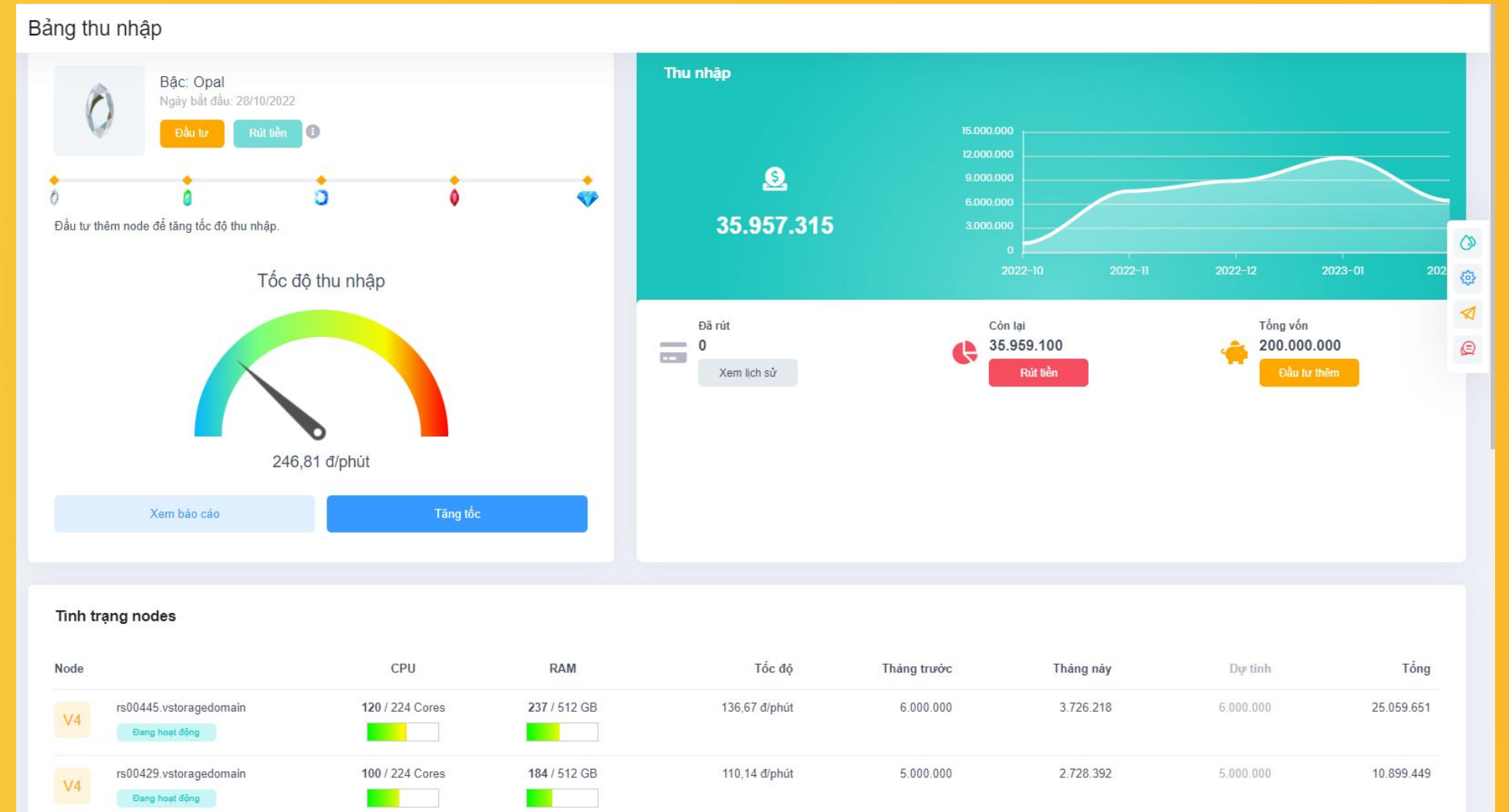

*Hệ thống IBIZA giám sát thu nhập của Nhà đầu tư theo thời gian thực*

## Không cần cài đặt

Đội ngũ chuyên gia của HTX Cloud sẽ thiết lập.

## Không cần bán hàng

Các đại lý, nhân viên kinh doanh, CTV của HTX Cloud đảm nhận

## Không cần chăm sóc khách

Do HTX Cloud hoặc đại lý, đối tác chăm sóc.

## Không cần hỗ trợ kỹ thuật

Hỗ trợ kỹ thuật do HTX Cloud đảm nhận



# Quyền lợi đầu tư

Tận hưởng kế hoạch tài chính ưu việt với **1 lần đóng phí.**

- 1 1 lần mua node hưởng lợi nhuận 3-5 năm
- 2 Thời gian thu hồi vốn: **15-20** tháng
- 3 Theo dõi được tình hình kinh doanh, lợi nhuận trực tiếp theo thời gian thực
- 4 Gia tăng thu nhập bền vững
- 5 Lãi suất kép khi tái đầu tư phần lợi nhuận vào các Node
- 6 Dễ dàng rút tiền lợi nhuận
- 7 Không tham gia có thể bán lại server cho thành viên khác hoặc rút server về





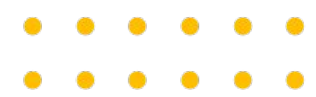

# CÁC GÓI PHẦN CỨNG



**Best Seller**

150.000.000đ

**Gói Dell  
R640**



20 gói



250.000.000đ

**Gói Lenovo  
SR630**



1.5T  
RAM

5 gói



375.000.000đ

**Gói Lenovo  
SR630v2**



2TB  
RAM

5 gói



525.000.000đ

**Gói Lenovo  
AMD SR645**



2TB  
RAM

5 gói



250.000.000đ

**Gói Dell  
GPU R740XD**



Nvidia A30

5 gói



(Giá đã bao gồm 10% VAT)



## Quy trình tham gia



Hãy liên hệ Hợp tác xã Cloud theo số điện thoại: **0904138585**

Chúng tôi sẽ gửi Quý nhà đầu tư hợp đồng để tham khảo.



### Mua server



Mua server theo cấu hình hệ thống yêu cầu. Ký hợp đồng hợp tác kinh doanh.

### Hợp đồng đầu tư



Đưa server vào Node Hợp tác xã Cloud thích hợp & VinaCIS cài đặt, thiết lập.

### Theo dõi



Quản lý, theo dõi các Node, thu nhập của các Node.

### Nhận lợi nhuận



Nhận lợi nhuận theo thời gian thực khi có khách hàng sử dụng dịch vụ.

## Thời gian triển khai

### Nhận đầu tư

từ  
01/09/2023  
đến  
11/09/2023



### Thiết lập Node

VinaCIS thiết lập Node cho các nhà đầu tư

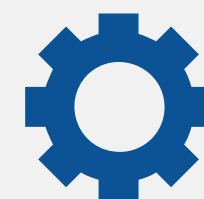

### Khởi động hệ thống

từ  
17/09/2023







Xin chân thành cảm ơn Quý nhà đầu tư!

**Thông tin liên hệ của VinaCIS Group**

Trụ sở: 181 Cao Thắng, Phường 12,  
Quận 10, TP. Hồ Chí Minh, Việt Nam

ĐT: +84-904138585

Website: [www.hoptacxa.cloud](http://www.hoptacxa.cloud)

[www.vinacis.cloud](http://www.vinacis.cloud)

